

DE

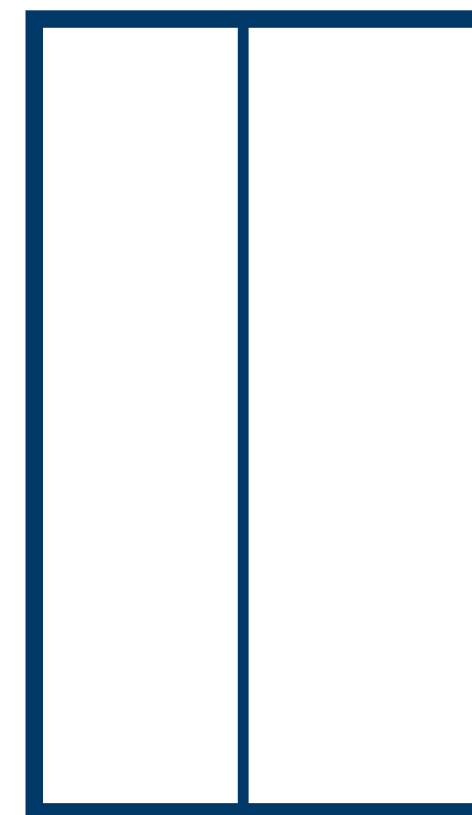

**Kühl-/Gefrierkombination  
Side By Side**

## Bedienungsanleitung



Bitte lesen Sie die  
Bedienungsanleitung sorgfältig  
und verwahren Sie alle  
Dokumente an einen sichern Ort,  
damit sie auch in Zukunft  
greifbar sind

version:002-6-2020



**MODEL: MDRS678FG  
SERIES**  
[www.midea.com](http://www.midea.com)

## **Diese Anleitung bitte gut durchlesen.**

Bevor Sie das Gerät in Betrieb nehmen, lesen Sie bitte diese Bedienungsanleitung aufmerksam durch. Sie enthält wichtige Sicherheitshinweise für die Installation, den Betrieb und den Unterhalt des Gerätes. Eine korrekte Bedienung trägt wesentlich zur effizienten Energienutzung bei und minimiert den Energieverbrauch im Betrieb.

Eine unsachgemäße Verwendung des Gerätes kann gefährlich sein, insbesondere für Kinder.

Der Hersteller arbeitet ständig an der Weiterentwicklung aller Typen und Modelle. Bitte haben Sie deshalb Verständnis dafür, dass wir uns Änderungen in Form, Ausstattung und Technik vorbehalten müssen.

## **Inhaltsverzeichnis**

1	Umweltschutz.....	2
2	Gebrauchs- und Sicherheitshinweise .....	5
2.1	Allgemeine Sicherheitshinweise.....	5
2.2	Besondere Sicherheitshinweise .....	6
2.3	Kühlmittel.....	7
3	Bestimmungsgemäße Verwendung.....	7
4	Vor der ersten Inbetriebnahme.....	8
4.1	Aufstellen.....	8
4.2	Scharnierblende montieren .....	10
5	Geräteausstattung.....	10
6	Gerätebedienung .....	21
7	Betrieb.....	24
7.1	Temperatur im Kühlabteil einstellen .....	24
7.2	Temperatur im Gefrierabteil einstellen .....	25
8	Die Lagerung von Lebensmitteln.....	25
8.1	Anordnung der Abstellregale.....	25
8.2	Richtige Lagerung.....	26
9	Abtauen.....	28
10	Gerät ausschalten .....	28
11	Reinigung und Pflege .....	29
12	Leuchtmittel auswechseln .....	32
13	Tipps zur Energieeinsparung.....	33
14	Betriebsgeräusche .....	34
15	Störungen / Störungsbehebung .....	35
16	Kundendienst .....	36

# 1 Umweltschutz

## Entsorgung von Geräten



Dieses Gerät ist ausgezeichnet lt. Vorgabe der Europäischen Entsorgungsvorschrift

2012 / 19 / EU

Sie stellen sicher, dass das Produkt ordentlich entsorgt wird. Durch die umweltgerechte Entsorgung stellen Sie sicher, dass eventuelle gesundheitliche Schäden durch Falschentsorgung vermieden werden.

Das Symbol der Tonne auf dem Produkt oder den Begleitpapieren zeigt an, dass dieses Gerät nicht wie Haushaltsmüll zu behandeln ist. Stattdessen soll es dem Sammelpunkt zugeführt werden für die Wiederverwertung von elektrischen und elektronischen Gerätschaften.

Die Entsorgung muss nach den jeweils örtlich gültigen Bestimmungen vorgenommen werden. Für weitere Informationen wenden Sie sich an Ihre örtliche Behörde oder Entsorgungsfirma.

Machen Sie ausgediente Altgeräte vor der Entsorgung unbrauchbar:

- Ziehen Sie den Netzstecker aus der Steckdose.
- Trennen Sie den Stecker vom Netzkabel.
- Entfernen oder zerstören Sie evtl. vorhandene Schnapp- und Riegelschlösser.

Dadurch verhindern Sie, dass sich spielende Kinder im Gerät einsperren (Ersticken-gefahr!) oder in andere lebensgefährliche Situationen geraten. Kinder können Gefahren, die im Umgang mit Haushaltsgeräten liegen, oft nicht erkennen. Sorgen Sie deshalb für die notwendige Aufsicht und lassen Sie Kinder nicht mit dem Gerät spielen.

## Warnung



Warnung: Feuergefahr / brennbare Materialien

**Das** Gerät ist für den Einsatz in Hausinstallationen und ähnlichen Anwendungen vorgesehen, z. B. in Küchenbereichen für Mitarbeiter in Geschäften, Büros und anderen Arbeitsumgebungen, Bauernhäusern und für Kunden in Hotels, Motels und anderen Wohnbereichen, Übernachtung mit Frühstück, Restaurants und ähnlichen Anwendungen für Einzelhandelsgeschäfte.

**Wenn** das Netzkabel beschädigt ist, muss es vom Hersteller, seinem Kundendienst oder ähnlich qualifizierten Fachmann ersetzt werden, um Gefahren zu vermeiden.

**Bewahren** Sie keine explosiven Gegenstände wie Aerosoldosen mit einem brennbaren Treibmittel in diesem Gerät auf.

**Das** Gerät muss nach dem Gebrauch und vor der Durchführung der vom Benutzer ausführbaren Wartung vom Stromnetz getrennt werden.

**WARNUNG:** Halten Sie die Belüftungsöffnungen im Gerätegehäuse oder in der eingebauten Struktur frei von Hindernissen.

**WARNUNG:** Verwenden Sie keine mechanischen Vorrichtungen oder andere als die vom Hersteller empfohlene Mittel, um den Abtauvorgang zu beschleunigen.

**WARNUNG:** Beschädigen Sie den Kältemittelkreislauf nicht.

**WARNUNG:** Verwenden Sie keine elektrischen Vorrichtungen in den Ablagefächern für Lebensmittel im Gerät, es sei denn, dass sie vom Hersteller empfohlen sind.

**WARNUNG:** Bitte entsorgen Sie den Kühlschrank gemäß den örtlichen Bestimmungen, da brennbares Treibgas und Kältemittel enthalten *sind*.

**WARNUNG:** Vergewissern Sie sich beim Aufstellen des Gerätes, dass das Netzkabel nicht eingeklemmt oder beschädigt ist.

**WARNUNG:** Stellen Sie bitte keine Mehrfachsteckdosen oder tragbare Netzteile an der Rückseite des Geräts auf.

**Verwenden** Sie bitte keine Verlängerungskabel oder ungeerdete (zwei-polige) Adapter.

**GEFAHR:** Klemmgefahr für Kinder. Bevor Sie den gebrauchten Kühlschrank oder Gefrierschrank wegwerfen:

- Nehmen Sie die Türen ab.
- Lassen Sie die Ablagen so bleiben, dass Kinder nicht leicht hinein klettern können.

**Der** Kühlschrank muss von der Stromversorgung getrennt werden, bevor die Installation von Zubehören vorgenommen wird.

**Das** verwendete Kältemittel und das Cyclopentan-Schaummaterial sind brennbar. Wenn der Kühlschrank verschrottet wird, muss er daher von Feuerquellen ferngehalten und von einem speziellen Recyclingunternehmen mit entsprechender Qualifikation zurückgewonnen werden. Entsorgung durch Verbrennung ist verboten, um Umweltschäden oder andere Schäden zu vermeiden.

**Für** EN-Norm: Dieses Gerät kann von Kindern ab 8 Jahren und von Personen mit eingeschränkter körperlicher, sensorischer oder geistiger Leistungsfähigkeit oder mangelnder Erfahrung und Kenntnissen verwendet werden, vorausgesetzt, dass sie beaufsichtigt oder angewiesen werden, um das Gerät sicher zu verwenden, und die damit verbundenen Gefahren verstehen. Kinder dürfen nicht mit dem Gerät spielen. Die Reinigung und die vom Benutzer ausführbaren Wartungen dürfen nicht von Kindern ohne Aufsicht durchgeführt werden. Kinder im Alter von 3 bis 8 Jahren dürfen die Kühlschränke be- und entladen.

**Für** IEC-Norm: Dieses Gerät ist nicht für den Gebrauch durch Personen (einschließlich Kinder) mit eingeschränkten körperlichen, sensorischen oder geistigen Fähigkeiten oder mangelnder Erfahrung und Kenntnisse gedacht, es sei denn, dass sie von einer für ihre Sicherheit verantwortlichen Person beaufsichtigt oder angewiesen werden.)

**Kinder** sollten überwacht werden, um sicherzustellen, dass sie nicht mit dem Gerät spielen.

**Die** Anweisungen sollen die folgenden Inhalte enthalten: Beachten Sie bitte die folgenden Anweisungen, um Verunreinigung von Lebensmitteln zu vermeiden:

- Das Öffnen der Tür über einen längeren Zeitraum kann zu einer erheblichen Temperaturerhöhung im Inneren des Gerätes führen.
- Reinigen Sie regelmäßig die Oberflächen, die mit Lebensmitteln und dem zugänglichen Ableitungssystem in Kontakt kommen können.

## 2 Gebrauchs- und Sicherheitshinweise

### Erklärung der Sicherheitshinweise

	<b>GEFAHR</b> Bezeichnet eine gefährliche Situation, welche bei Nichtbeachtung zum Tod oder zu schwerwiegenden Verletzungen führt!
---	---

	<b>WARNUNG</b> Bezeichnet eine gefährliche Situation, welche bei Nichtbeachtung zum Tod oder zu schwerwiegenden Verletzungen führen kann!
---	--

	<b>VORSICHT</b> <ul style="list-style-type: none"><li>• Bezeichnet eine gefährliche Situation, welche bei Nichtbeachtung zu leichten oder mässigen Verletzungen führen kann!</li></ul>
---	--

<b>WICHTIG</b> <ul style="list-style-type: none"><li>• Bezeichnet eine Situation, welche bei Nichtbeachtung erhebliche Sach- oder Umweltschäden bewirken kann.</li></ul>
--

### 2.1 Allgemeine Sicherheitshinweise

- Das Gerät nur verpackt transportieren, um Personen und Sachschäden zu vermeiden.
- Das Gerät nur nach Angaben der Bedienungsanleitung montieren und anschliessen.
- Ziehen Sie im Notfall sofort den Stecker aus der Steckdose.

	<b>GEFAHR</b> Fassen Sie den Stecker und das Elektrokabel beim Einstecken und Herausziehen nie mit feuchten oder nassen Händen an. Es besteht Lebensgefahr durch <b>STROMSCHLAG!</b>
---	---

- Ziehen Sie den Stecker nicht am Kabel aus der Steckdose.
- Ziehen Sie vor jedem Reinigungs- oder Wartungseingriff den Stecker aus der Steckdose.
- Ein beschädigtes Stromversorgungskabel muss unverzüglich durch den Lieferanten, Fachhändler oder Kundendienst ersetzt werden. Wenn Kabel oder Stecker beschädigt sind, dürfen Sie das Gerät nicht mehr benutzen.
- Ausser den in dieser Bedienungsanleitung beschriebenen Reinigungs- und Wartungsarbeiten dürfen keine Eingriffe am Gerät vorgenommen werden.

## 2.2 Besondere Sicherheitshinweise

### Sicherheit von Kindern und Personen mit eingeschränkten Fähigkeiten



#### **GEFAHR**

Verpackungsteile (z. B. Folien, Styropor) können für Kinder gefährlich sein. **ERSTICKUNGSGEFAHR!** Verpackungsmaterial von Kindern fernhalten.



#### **GEFAHR**

Dieses Gerät ist nicht dafür bestimmt, durch Personen (einschließlich Kinder) mit eingeschränkten physischen, sensorischen oder geistigen Fähigkeiten oder mangels Erfahrung und/oder mangels Wissen, benutzt zu werden, es sei denn, sie werden durch eine für ihre Sicherheit zuständige Person beaufsichtigt oder erhalten von ihr Anweisungen, wie das Gerät zu benutzen ist. Kinder sollten beaufsichtigt werden, um sicherzustellen, dass sie nicht mit dem Gerät spielen.

## 2.3 Kühlmittel

	<p><b>VORSICHT</b></p> <p><b>Kühlkreislauf nicht beschädigen.</b></p> <ul style="list-style-type: none"><li>• Das Gerät enthält im Kühlmittelkreislauf das Kühlmittel Isobutan (R600a), ein Naturgas mit hoher Umweltverträglichkeit, das brennbar ist. Achten Sie beim Transportieren und Aufstellen des Gerätes darauf, dass keine Teile des Kühlkreislaufes beschädigt werden.</li><li>• Damit im Falle eines Lecks im Kältemittelkreislauf kein entzündliches Gas Luft-Gemisch entstehen kann, muss der Aufstellraum laut Norm EN378 eine Mindestgrösse von 1 m<sup>3</sup> je 8 g Kältemittel haben. Die Menge an Kältemittel in ihrer Kühl-Gefrierkombination finden Sie auf dem Typenschild</li></ul>
---	--

Vorgehen bei beschädigtem Kühlkreislauf:

- offenes Feuer und Zündquellen unbedingt vermeiden
- den Raum, in dem das Gerät steht, gut durchlüften

## 3 Bestimmungsgemäße Verwendung

Das Gerät ist für die Verwendung im privaten Gebrauch/Haushalt bestimmt. Es eignet sich zum Kühlen von Lebensmitteln. Wird das Gerät gewerblich oder für andere Zwecke als zum Kühlen von Lebensmitteln benutzen, beachten Sie bitte, dass vom Hersteller keine Haftung für eventuelle Schäden übernommen werden kann.

Umbauten oder Veränderungen am Gerät sind aus Sicherheitsgründen nicht zulässig.

**Das Gerät ist nicht zum Einbau geeignet!**

	<p><b>WARNUNG</b></p> <p>Keine elektrischen Geräte innerhalb des Lebensmittellagerraumes betreiben, die nicht vom Hersteller freigegeben sind.</p>
---	--

	<p><b>VORSICHT</b></p> <p>Kunststoffteile, die über längere Zeit bzw. häufig mit Ölen/Säuren (tierische oder pflanzliche) in Kontakt kommen, altern schneller und können reißen bzw. brechen.</p>
---	---





## **VORSICHT**

Das Gerät ist nicht geeignet für die Lagerung und Kühlung von Medikamenten, Blutplasma, Laborpräparaten oder ähnlichen der Medizinprodukterichtlinie 2007/47/EG zu Grunde liegenden Stoffe und Produkte.

## **4 Vor der ersten Inbetriebnahme**

Die Verpackung muss unbeschädigt sein. Überprüfen Sie das Gerät auf Transportschäden. Ein beschädigtes Gerät auf keinen Fall anschließen. Wenden Sie sich im Schadensfall bitte an den Lieferanten.

### **Transportschutz entfernen**

Das Gerät sowie Teile der Innenausstattung sind für den Transport geschützt. Alle Klebebänder auf der rechten und linken Seite der Gerätetür entfernen sowie eventuelle Kleberückstände können Sie mit Reinigungsbenzin entfernen. Entfernen Sie alle Klebebänder und Verpackungsteile auch aus dem Inneren des Gerätes.



## **VORSICHT**

**Klebestreifen nicht mit einem scharfen Gegenstand, z.B. Teppichmesser durchtrennen, die Türdichtung kann dabei beschädigt werden.**

Nach dem Transport soll das Gerät für 12 Stunden stehen, damit sich das Kühlmittel im Kompressor sammeln kann. Die Nichtbeachtung könnte den Kompressor beschädigen und damit zum Ausfall des Gerätes führen. Der Garantieanspruch erlischt in diesem Fall.

### **Verpackungsmaterial**

Achten Sie auf eine umweltgerechte Entsorgung. Siehe auch Kapitel 1.

#### **4.1 Aufstellen**

Die Umgebungstemperatur wirkt sich auf den Stromverbrauch und die einwandfreie Funktion des Gerätes aus. Daher sollte das Gerät in einem gut belüfteten und trockenen Raum stehen, dessen Umgebungstemperatur der Klimaklasse entspricht, für die das Gerät ausgelegt ist.

Das Gerät nicht im Freien aufstellen (z.B. Balkon, Terrasse, Gartenhaus etc.)

Zum Aufstellort des Gerätes beachten Sie auch die „Tipps zur Energieeinsparung“ im Kapitel 13.

Die Klimaklasse ersehen Sie auf dem Typenschild, das sich außen an der Rückseite oder im Geräte hinter der Gemüseschale befindet. Bei den Technischen Angaben ist die Klimaklasse ebenfalls ersichtlich. Das Gerät muss so aufgestellt werden, dass der Netzstecker zugänglich ist.

Nachstehende Tabelle zeigt, welche Umgebungstemperatur welcher Klimaklasse zugeordnet ist:

<b>SN</b> 10 bis 32°C	<b>N</b> 16 bis 32°C	<b>ST</b> 16 bis 38°C	<b>T</b> 16 bis 43°C
-----------------------	----------------------	-----------------------	----------------------

Die Luftzirkulation an der Geräterückwand, -seite und –oberkante beeinflusst den Energieverbrauch und die Kühl/Gefrierleistung (je nach Modell). Halten Sie für die Belüftung des Gerätes die minimalen Lüftungsquerschnitte ein, siehe Tabelle und Zeichnungen.

	<p><b>WARNUNG</b>  <b>Bei Nichteinhaltung der Mindestabstände besteht Gefahr für Mensch und Gerät.</b></p>
---	--

**Gerätemaße in mm und Grad**

A	B	C	D	E	F	G	H	I
895	1788	300	690	1200	30	100	130	700

**D2 = Mit Türgriff 745mm**

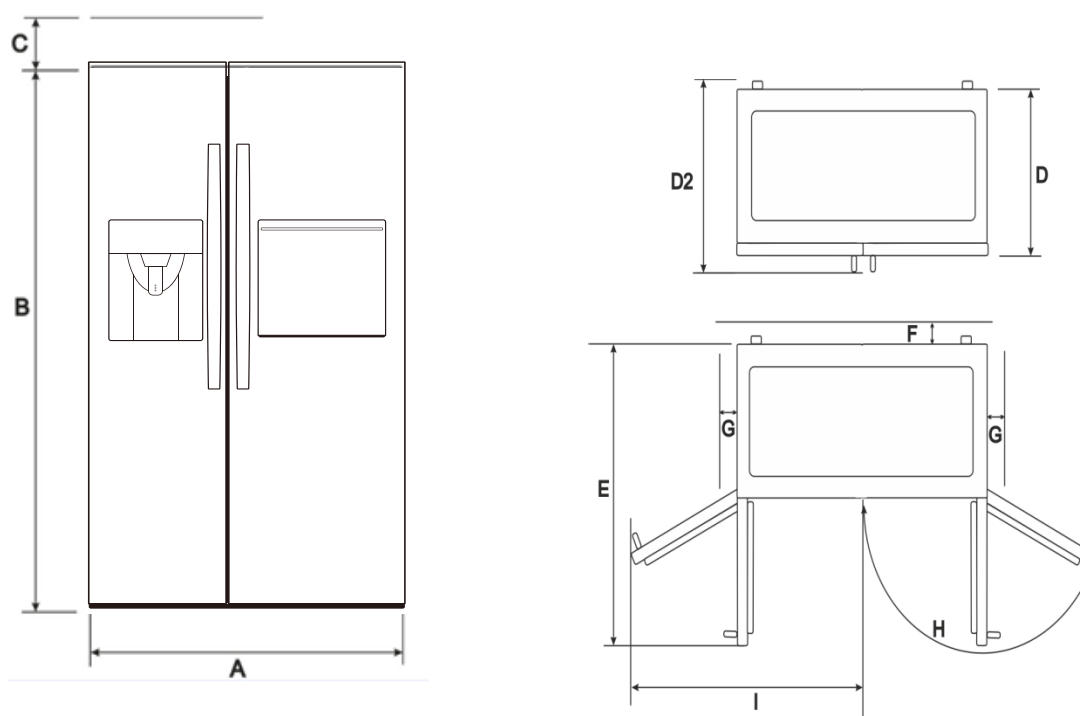

(Abbildung ähnlich)

Zur Einhaltung der Abstände und zur Erreichung der angegebenen Energieklasse sind die oben genannten Abmessungen einzuhalten.

## 4.2 Scharnierblende montieren

### Scharnierblende montieren

Mit der Schraube die Scharnierblende am Gerätesockel befestigen.

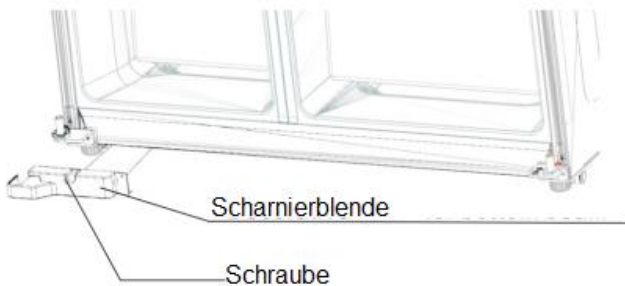

## 5 Geräteausstattung

### Lieferumfang

#### Gefrierraum

2 Glasabstellregale  
1 Glasabstellregal über Gefrierfachschublade  
3 Türfächer

#### Kühlraum

3 Glasabstellregale  
1 Glasabstellregal  
5 Türfächer

### Bedienungsanleitung

*(je nach Modellvariante sind Abweichungen möglich)*

1 Scharnierblende 3 Schrauben

\*\*\* Filter NSF/ANSI Standard 42 zur Verringerung der Partikel der Klasse 3 (Sedimente, Chlor, Geruch und Geschmack) \*\*\*

## Darstellung des Gerätes und der Abteilmächer

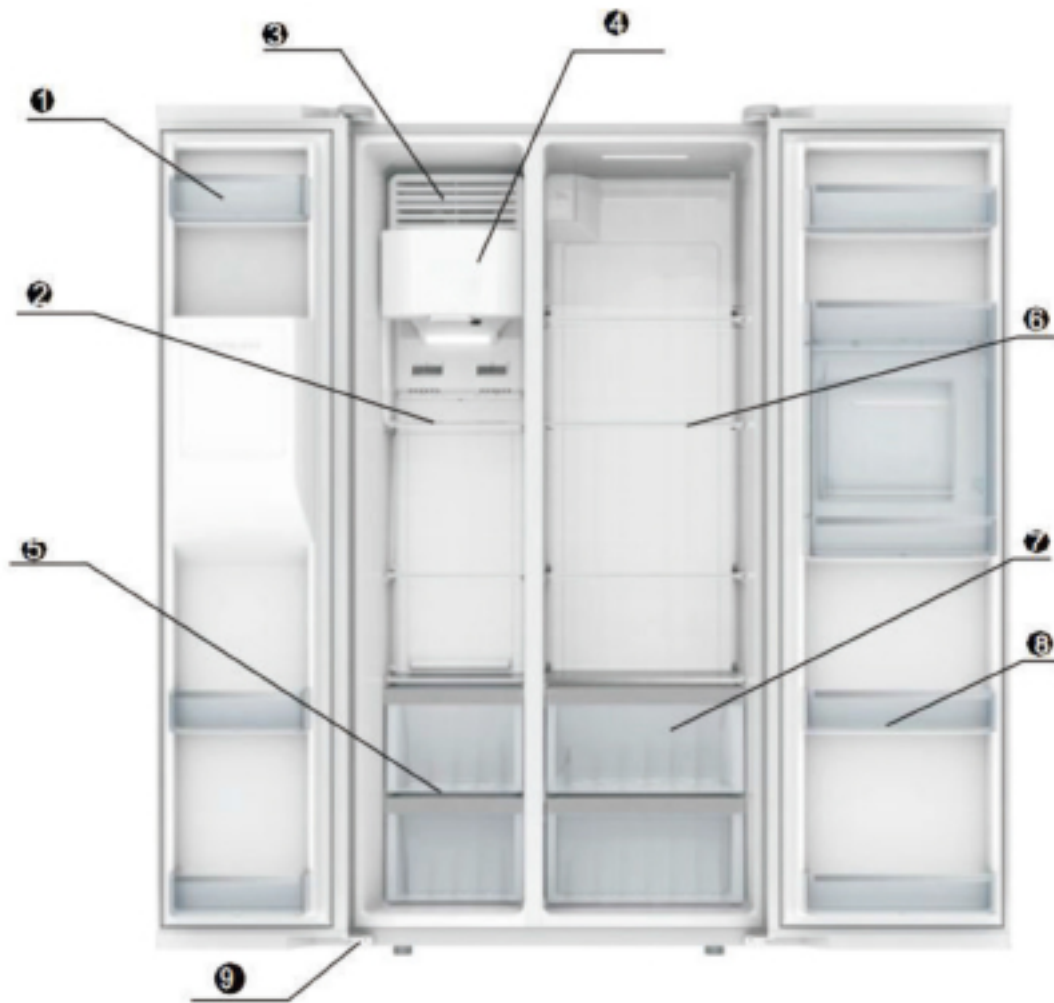

- ❶ Türfach Gefrierabteil
- ❷ Fachboden aus Glas Gefrierabteil
- ❸ Eismaschine
- ❹ Eiswürfelfach
- ❺ Schublade Gefrierabteil
- ❻ Fachboden aus Glas Kühlabteil
- ❼ Gemüsefach
- ❽ Türfach Kühlabteil
- ❾ Untere Abdeckung

## Temperaturregler

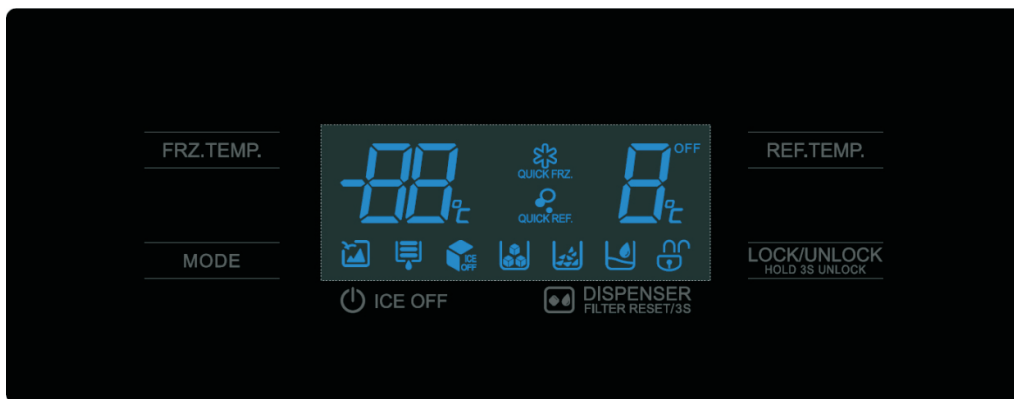

## Display



- 1 Ferienmodus
- 2 Wasserfilter wechseln
- 3 Eiswürfel Ein/Aus
- 4 Eiswürfelproduktion
- 5 Chrsashed-ICE
- 6 Wasser
- 7 Türverriegelung

FRZ. TEMP. :  
REF. TEMP.:  
MODE.SEL:  
LOCK/UNLOCK:Lock/  
ICE OFF:Ice-maker On/Off Key  
DISPENSER:Option Key of Ice Water

Gefrierschrank Temperatureinstellknopf  
Kühlschrank Temperatureinstellknopf  
Optionaler Funktionsknopf  
Entriegeln / Verriegeln  
Eiswürfelbereiter-Knopf Ein/Aus  
Wasserspender-Knopf

## Display Anzeige

Netzstecker einstecken und die vollständige Anzeige erscheint nach 3s auf dem Display folgend mit einem Tonsignal. Der Speichermodus zeigt die Temperatureinstellungen welche vorab Werksseitig eingestellt ist.

Temperatur des Kühlraums und Gefrierraums sind 5°C und -18°C eingestellt.  
Keine weiteren Funktionen sind voreingestellt.

Der Eiswürfelbereiter ist standardmäßig deaktiviert.



Die Hauptsteuerplatine speichert jede weitere Einstellung.

Erfolgt nach 30s keine Tastenbetätigung oder Türöffnung verdunkelt sich das Display.

Bei jeder Betätigung der Tasten, Kommunikationsstörung, Sensorausfall und Eis-Fehlfunktion und öffnen der Gerätetür, leuchtet das Display auf.

### 1 Entriegeln / Verriegeln

Die Taste " Entriegeln / Verriegeln" 2 Sekunden gedrückt halten und auf dem

Display leuchtet das Symbol ; Die Taste weitere 2 Sekunden gedrückt halten ist das Display verriegelt und es leuchtet 

### 2 Modus

Modus Taste betätigen um die möglichen Funktionen zu aktivieren:

„Ferienmodus“; Schnell gefrieren“; Schnell kühlen; „Schnell gefrieren – Schnell kühlen“; „Schnell gefrieren“; „...“ ; „Ferienmodus“...

Solange auf den Funktionsknopf drücken bis die gewünschte Funktion auf dem Display leuchtet.



**3 Ferienmodus aktiv:** Die Gefrierschranktemperatur liegt bei ca. -18°C und der Kühlraum ist komplett außer Betrieb.

**4 Schnellgefrier modus:** Die Temperatur im Gefrierfach steigt auf -24°C und nach 26 Std. schaltet sich diese Funktion automatisch wieder ab und die Gefrierfachtemperatur fällt wieder auf die gespeicherte Temperatur vor aktivierung der Supergefrierfunktion zurück.

**5 Schnellkühlen :** Der Kühlraum ist bei 2°C eingestellt und schaltet sich nach 150 Minuten automatisch wieder ab. Die Kühlraumtemperatur fällt in die bereits gespeicherte Temperatur. (Kühlraumtemperatur ausschalten und wieder einschalten, der Superkühlmodus ist gelöscht und die Kühlraumtemperatur ist auf 5°C.

Auf die Taste „FRZ-Temp“ oder REF.Temp“ drücken und der Ferienmodus ist ausgeschaltet. Kühlraum- und Gefrierfachtemperatur fällt auf die ursprünglich eingestellte Temperatur.

Auf die Taste „FRZ-Temp“ drücken und der Supergefriermodus ist ausgeschaltet. Gefrierfachtemperatur fällt auf die ursprünglich eingestellte Temperatur.

Auf die Taste „REF.-Temp“ drücken und der Superkühlmodus ist ausgeschaltet. Kühltemperatur fällt auf die ursprünglich eingestellte Temperatur.

**6** 2Sek. die Taste „**Optionale Funktionen (Mode Set)**“ halten, um die eingestellte Gerätesignal Funktion zu löschen/einstellen. Bei ersten einschalten des Displays ertönt beim öffnen der Gerätesür ein Signal. Nochmal auf die Taste drücken um das Signal zu löschen. Beim öffnen der Gerätesür ertönt kein Signal, erst nach einer Minute ertönt ein Signal.

**7** Eiswürfelbereiter Taste aus (Ice Off): Auf diese Taste drücken um den Eiswürfelbereiter auszuschalten/ einzuschalten.

## Glasablagen umsetzen

1. Glasablagen anheben und herausnehmen
2. Galsablagen an neuer Position von oben über die seitlichen Halteurngen führen

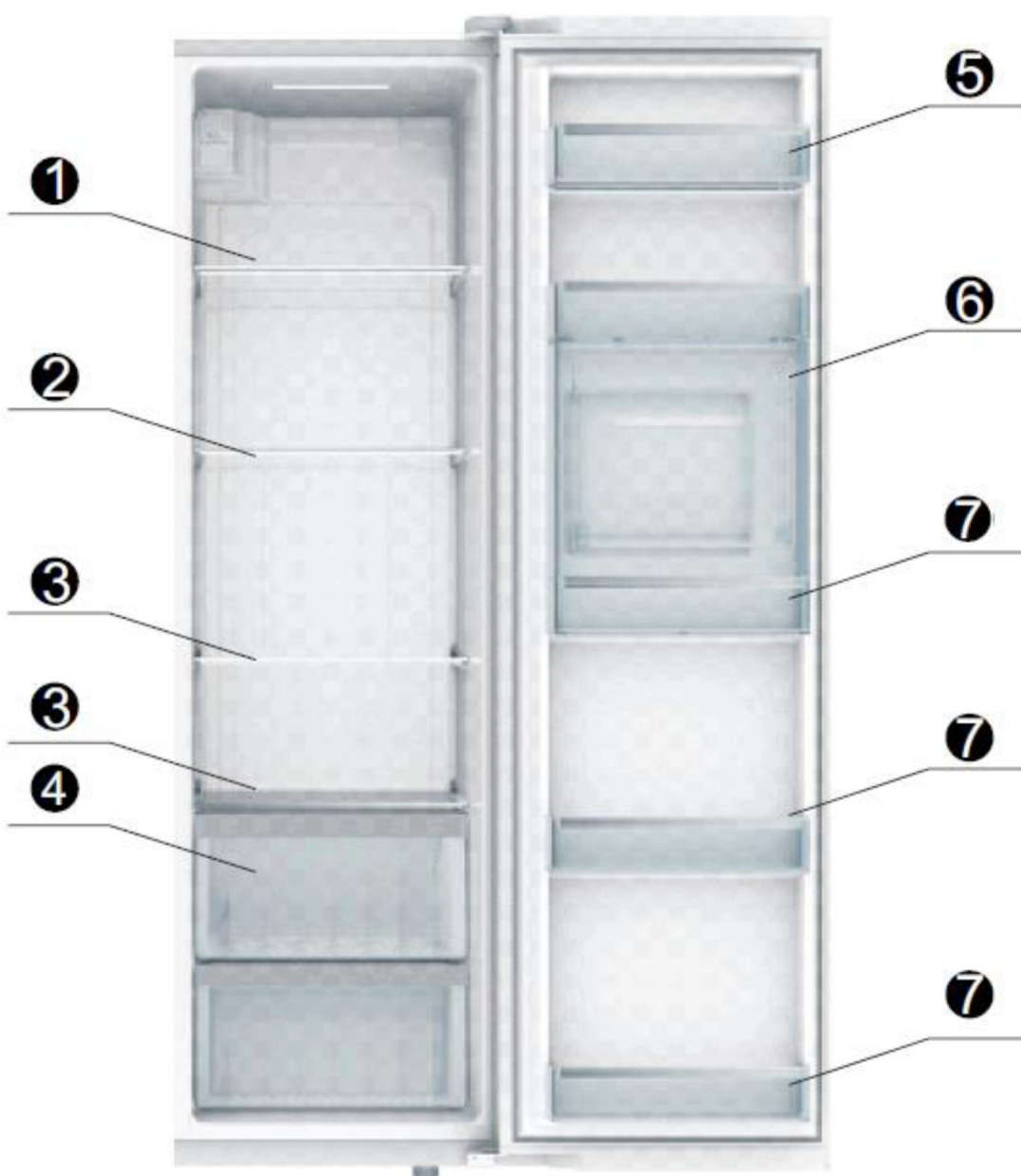
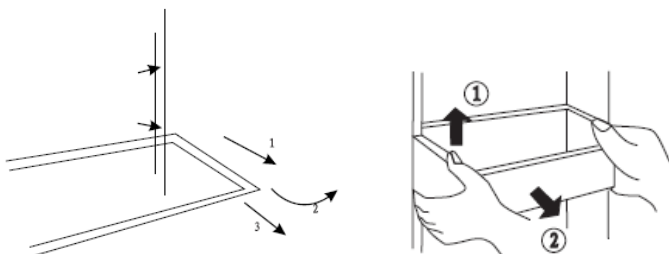



- 1-3 Glasabstellregale
- 4 Gemüsefach
- 5 Oberes Türfach geeignet für Butter und Eier
- 6 Mittleres Türfach
- 7 Flaschenfach

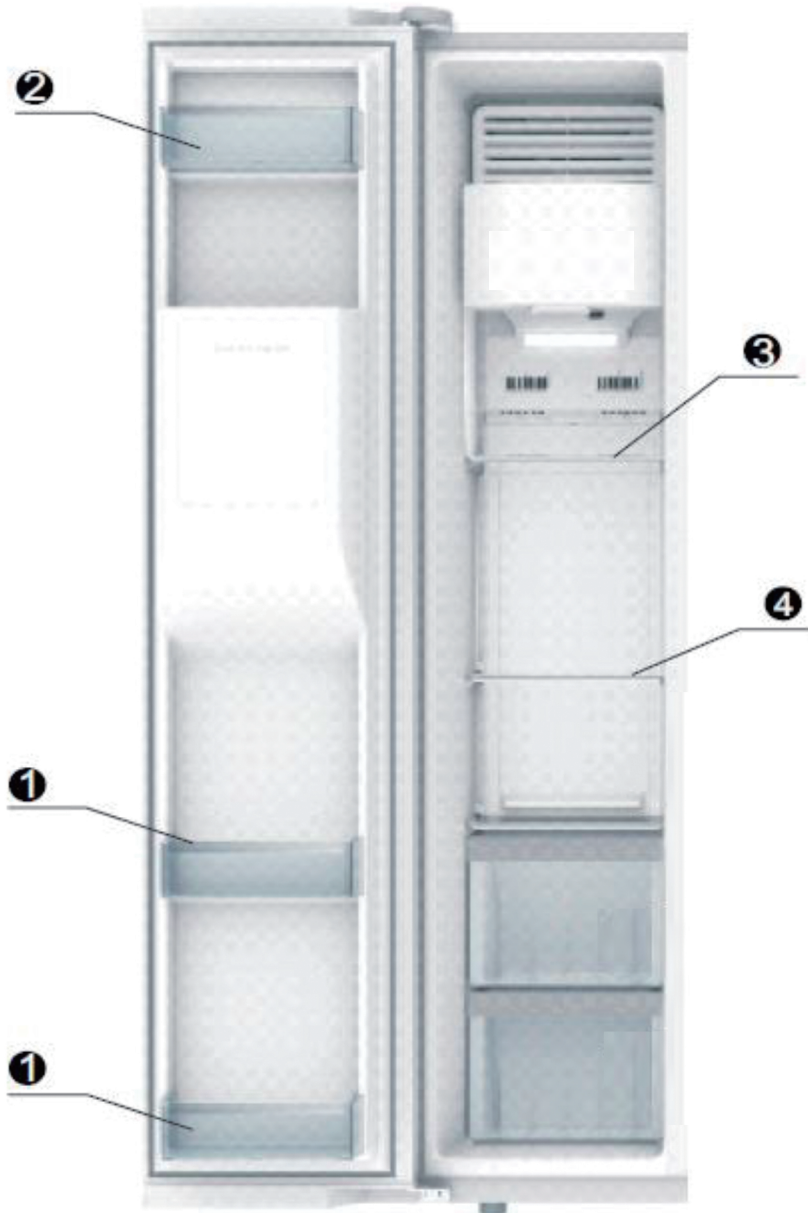

- 1 2\*Sterne Fach
- 2 Geeignet für bereits gefrorene Lebensmittel
- 3 Geeignet für bereits gefrorene Lebensmittel wie Fisch, Eis
- 4 Gefrierschubladen geeignet für verpackten Fisch, Geflügel

## Eiswürfel herstellen



### **WARNUNG**

#### **Gefahr durch Stromschlag und Gefahr von Sachschäden!**

Vor allen Arbeiten am Wasseranschluss das Gerät vom Stromnetz trennen.

Der Wasseranschluss darf nur von einem sachkundigen Installateur nach den Vorschriften des Sanitärhandwerks und des zuständigen Wasserwerks vorgenommen werden.



### **VORSICHT**

#### **Gesundheitsgefahr!**

Der Wasserfilter filtert nur Schwebstoffe auf dem Wasser, er tötet keine Bakterien oder Mikroben ab.

Schließen Sie daher das Gerät nur an die Trinkwasserversorgung an.

- Wenn der Eiswürfelbereiter zum ersten Mal in Betrieb genommen wird, benutzen Sie die Eiswürfelproduktion der ersten 6 Stunden nicht.
- Wenn Sie den Wasserspender (Eis oder Kaltwasser) längere Zeit nicht benutzt haben, tauschen Sie das Wasser komplett aus.
- Tauschen Sie den Filter regelmäßig aus. –üblicherweise nach längstens 6 Monaten.

## **ACHTUNG**

Bei einem Wasserdruck über 5,5 bar muss ein Druckminderventil eingebaut werden, ansonsten besteht die Gefahr von Wasserschäden. Bei einem Wasserdruck unter 1,0 bar ist der Eisbereiter nicht funktionsfähig.

Zum Anschließen der beiliegenden Anschlussleitung sollte der Wasserhahn frei zugänglich sein.

Das Gerät darf nur an eine Kaltwasserleitung angeschlossen werden.

Geschmack und Geruch des Wassers können durch die Installation der beiliegenden Filterpatrone verbessert werden. Beachten Sie in diesem Fall die abweichenden Anschlussbedingungen (siehe Kapitel Wasserfilter).

### **Hinweis**

Nach dem Einschalten des Gerätes kann an der Wasserausgabe Wasser heraustropfen. Nach ca. 24 Stunden, wenn das Gerät seine Betriebstemperatur erreicht hat, hört das Tropfen auf.

## **HINWEIS**

Das Sieb muss jährlich gereinigt werden. Wenn sich im Wasser viele Partikel befinden, das Sieb häufiger reinigen.

## **HINWEIS**

- Wasseranschluss: Das Gerät muss im ausgeschaltet Modus am Wasserhahn angeschlossen sein, um möglichen Stromschlag zu vermeiden.
- Wasseranschluss mit einem Rückschlagventil montieren.
- Die Wasserleitung kann nicht verwendet werden, wenn die Umgebungstemperatur bei unter 0°C liegt.
- Die Wasserleitung ausdrücklich nur an Kaltwasseranschluss anschließen.
- Die Wasserleitung im Druckbereich von 30-100 psi (pound/inch) anschließen
- Höherer Druck könnte den Filter beschädigen, niedriger druck würde eine länger Wassereinlassdauer bedeuten und kleinere Eiswürfel

## Eiswürfelbereiter/ Chashed-Ice

1. Das Gerät muss vor dem Wasseranschluss außer Betrieb sein
2. Den Wasserhahn zudrehen
3. Wasserleitung mit dem Wasserhahn verbinden
4. Ggf. Schlauch mit Schellen an der Wand befestigen, um zu verhindern dass jemand darüber stolpert.
5. Wasserhahn vorsichtig aufdrehen, um zu überprüfen ob die Leitung dicht ist.
6. Das Geräte einschalten und Eiswürfeltaste aktivieren. Ca. 48 Std. warten bis die ersten Eiswürfel bereit sind. Gleiche Funktion auch bei Crashed-Ice.
7. Beim Deaktivieren des Eiswürfelbereiters / Crashed Ice immer den Behälter leeren und reinigen. Somit vermeiden Sie ein verklumpen der Eiswürfel.

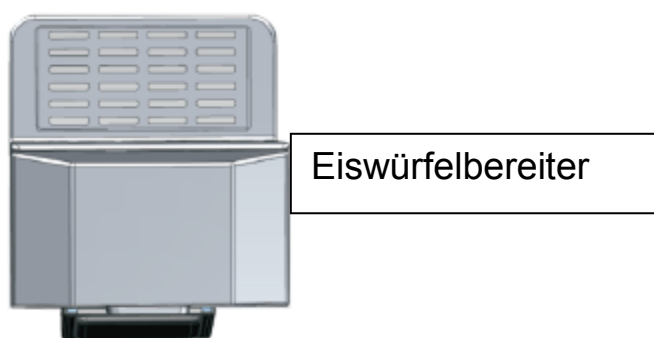

## Automatischer Eiswürfelbereiter /Crushed-Ice

Der Eiswürfelbereiter schaltet sich Automatisch ab, wenn der Behälter voll mit Eiswürfel oder Crushed-Ice ist, werden keine weiteren Eiswürfel produziert.

Der automatische Eiswürfelpender arbeitet wenn die nötige Temperatur von mind. 0°C erreicht ist.

## HINWEIS

- Bei der Herstellung von Eiswürfel und Crushed-Ice kommt es zu Geräuschen. Das Wasserventil summt, Wasser strömt in die Eisschale /Behälter, das Mahlwerk zerkleinert Eiswürfel oder fertige Eiswürfel fallen in den Eiswürfelbehälter. Diese Geräusche sind normal.
- Es ist möglich, dass die Eiswürfel im Eiswürfelbehälter zusammenkleben. Entnehmen Sie in diesem Fall den Eiswürfelbereiter z.B. durch vorsichtigen Druck mit Hilfe eines Plastik oder Holzlöffels. Weitere Möglichkeiten werden im Abschnitt "Eiswürfelbehälter reinigen" beschrieben.

- Wenn im Eiswürfelbehälter nicht genügend Eiswürfel vorhanden sind, können Sie kein Eis entnehmen. Warten Sie in diesem Fall bitte ab, bis weitere Eiswürfel fertig sind.
- Eiswürfelbehälter regelmäßig reinigen, um schlechte Gerüche oder schlechten Geschmack von den Eiswürfeln vorzubeugen.
- Wasser und Eis können Sie nur entnehmen wenn die Tür des Gefrierraums geschlossen ist. Beim Öffnen der Gefrierraumtür ist es nicht möglich Zeitgleich Wasser oder Eiswürfel zu entnehmen.

### **Wasserspender**

- Auf die Taste „Eis/Wasser“ drücken und die Eis/Wasser Symbol leuchtet
- Wenn Sie auf die Wasserspenderplatte drücken kommt kaltes Wasser raus. (siehe Bild unten)
- Bei erst Inbetriebnahme des Gerätes kommt erst Wasser aus dem Wasserspender, wenn der Tank mit Wasser gefüllt ist.
- 3 Minuten lang das Wasser aus dem Wasserspender laufen lassen, damit jegliche Gerüche von Plastik entweichen.
- Für Eiskaltes Wasser, kippen Sie vorab einige Eiswürfel in das Glas hinein.
- Beim betätigen des Wasserspenders sind Geräusche vom Ventil normal.



## Gerätebedienung

Für die Wandmontage des Wasserfilters (42) benötigen Sie folgendes Werkzeug (nicht im Lieferumfang enthalten):

- Bohrmaschine
- Kreuzschlitz-Schraubendreher
- Zollstock
- Wasserwaage
- Bleistift

Die Montage darf nur an einer geeigneten, massiven Wand erfolgen. Bei Leichtbauwänden können spezielle Dübel oder Anker erforderlich sein. Ziehen Sie einen Fachmann zurate.

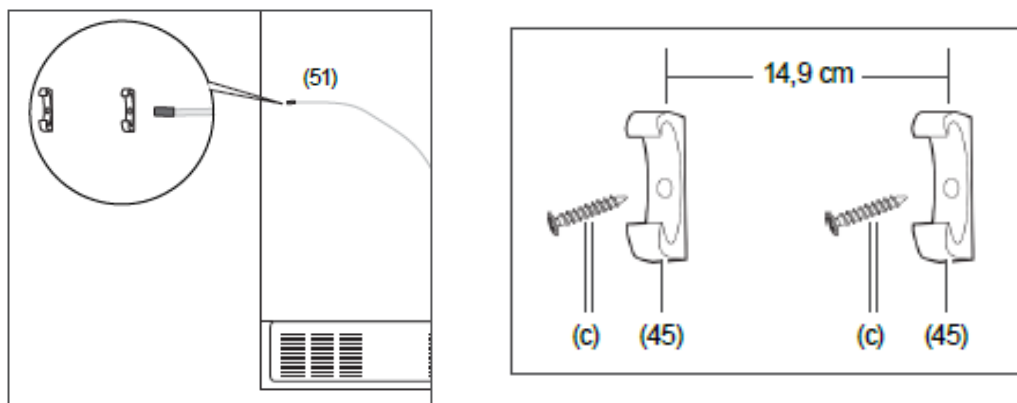

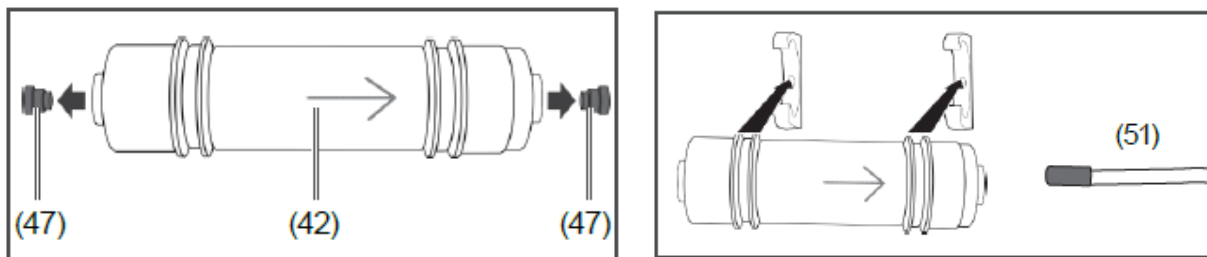

1. Bestimmen Sie die Montagehöhe des Wasserfilters (42). Der weiße Geräteschlauch (51) muss bis zum Wasserfilter reichen.
2. Markieren Sie zwei Punkte an der Wand, die auf der zuvor bestimmten Montagehöhe liegen. Der Abstand zwischen den Punkten soll 14,9 cm betragen. Verwenden Sie dazu Zollstock, Bleistift und Wasserwaage.
3. Prüfen Sie die Bohrbereiche mit einem Metallsuchgerät. Wählen Sie gegebenenfalls eine andere Stelle für die Montage.
4. Bohren Sie mit einem Steinbohrer an den gekennzeichneten Positionen je ein ca. 25 mm tiefes Loch.
5. Stecken Sie die Dübel (d) komplett in die Bohrlöcher.
6. Schrauben Sie die Wandhalterungen (45) mit den Schrauben (c) an der Wand fest. Verwenden Sie dazu einen Kreuzschlitz-Schraubendreher. Die Schrauben versinken dabei in den Wandhalterungen.
7. Ziehen Sie beide Kappen (47) vom Wasserfilter ab.
8. Drücken Sie den Wasserfilter so in die Wandhalterungen, dass der Pfeil auf dem Wasserfilter in Richtung des weißen Geräteschlauchs (51) zeigt.



### Wasserfilter anschließen

Für den Anschluss des Wasserfilters (42) benötigen Sie diese Teile:

- |      |   |                     |
|------|---|---------------------|
| (41) |  | 2× Schlauchkupplung |
| (49) |  | 1× Zulaufschlauch   |
| (46) |  | 2× Halteklips       |

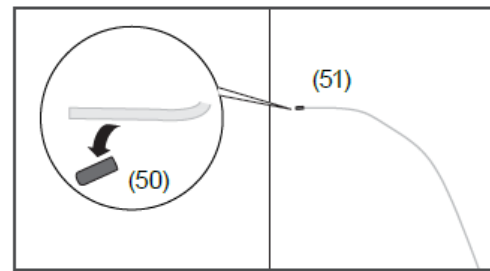
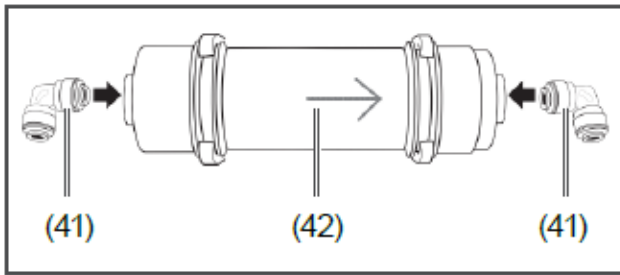

1. Stecken Sie die Schlauchkupplungen (41) auf den Wasserfilter (42) und drücken Sie sie fest.
2. Nehmen Sie die Kappe (50) vom weißen Geräteschlauch (51) ab.
3. Stecken Sie das Ende des Geräteschlauchs bis zur Markierung in die Schlauchkupplung, zu der der Pfeil am Wasserfilter zeigt.
4. Fixieren Sie den Geräteschlauch mithilfe eines Halteklips (46).
5. Stecken Sie ein Ende des Zulaufschlauchs (49) bis zur Markierung in die freie Schlauchkupplung am Wasserfilter und fixieren Sie den Zulaufschlauch mit einem Halteklip.

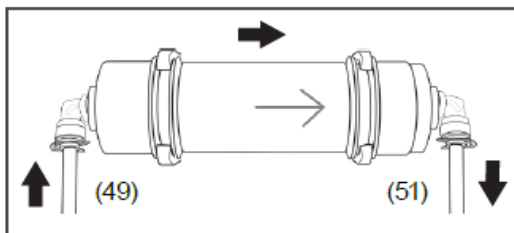
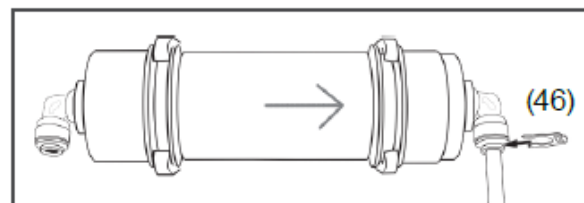
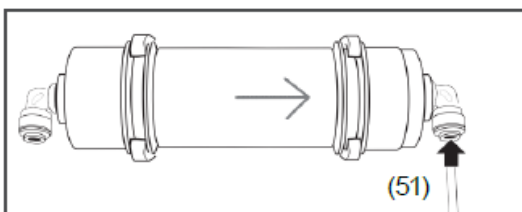

Die Verbindungen zu den Schlauchkupplungen lassen sich folgendermaßen lösen:

1. Ziehen Sie den Halteklip ab.
2. Drücken Sie mit einem kleinen Schlitz-Schraubendreher den Verbindungsring an der Schlauchkupplung in Richtung Schlauchkupplung und ziehen Sie dabei die Schlauchkupplung

### ab. **Gerät an die Wasserversorgung anschließen**

Gefahr von Wasserschäden! Fehlerhafte Montage des Wasseranschlusses kann Wasserschäden zur Folge haben.

- Das Gerät ist auf einen Wasserdruck von 2 – 7 bar ausgelegt. Bei einem höheren Wasserdruck muss ein Druckminderer eingebaut werden. Im Zweifelsfall beim Wasserwerk nach dem Wasserdruck erkundigen.
- Das Gerät nicht an den Wasserhahn oder die Mischarmatur eines Heißwasserbereiters anschließen wie z. B. Durchlauferhitzer, druckloser Boiler etc.
- Schläuche knickfrei verlegen und sorgfältig anschließen.
- Mitgelieferten Zulaufschlauch nicht verlängern, wenn er zu kurz ist. In die-em Fall unseren Service kontaktieren (siehe Seite 41).
- Keinen alten, bereits vorhandenen Schlauch verwenden.

Für die Wasserversorgung benötigen Sie einen Wasserhahn mit einem ¾ Zoll-Schraubanschluss.

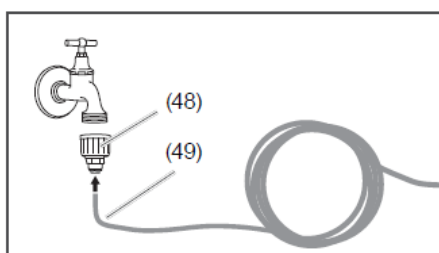

1. Schieben Sie den Zulaufschlauch (49) in den ¼ Zoll-Schraubanschluss (48).
2. Schrauben Sie den ¼ Zoll-Schraubanschluss handfest an einen Wasserhahn.
3. Öffnen Sie die Wasserzufuhr



## **WARNUNG**

Gefahr durch Stromschlag und Gefahr von Sachschäden!

Vor allen Arbeiten am Wasseranschluss das Gerät vom Stromnetz trennen.

1. Wasserhahn öffnen und kurz warten, bis die Wasserleitungen im Gerät mit Wasser gefüllt sind.
2. Anschlussleitung und alle Verbinder auf Dichtheit prüfen.
3. Gerätetüren öffnen.
4. 3 Schrauben herausdrehen und Sockelleiste abnehmen.
5. Verbinder zur Gefrierraumtür auf Dichtheit prüfen.
6. Sockelleiste ansetzen und mit 3 Schrauben befestigen.

## **Elektrischer Anschluss**

Die Steckdose muss nahe dem Gerät und auch nach dem Aufstellen des Gerätes frei zugänglich sein.

Das Gerät entspricht der Schutzklasse I. Über eine vorschriftsmäßig installierte Steckdose mit Schutzleiter das Gerät an 220-240 V/50 Hz Wechselstrom anschließen.

Die Steckdose muss mit einer 10-A- bis 16-A-Sicherung abgesichert sein.

Bei Geräten, die in nicht-europäischen Ländern betrieben werden, ist zu überprüfen, ob die angegebene Spannung und Stromart mit den Werten Ihres Stromnetzes übereinstimmt. Diese Angaben finden Sie auf dem Typenschild.





## WARNUNG

Das Gerät darf auf keinen Fall an elektronische Energiesparstecker angeschlossen werden.

Zum Gebrauch unserer Geräte können sinus- und netzgeführte Wechselrichter verwendet werden.

Netzgeführte Wechselrichter werden bei Photovoltaikanlagen verwendet, die direkt ans öffentliche Stromnetz angeschlossen werden. Bei Inselösungen (z. B. bei Schiffen oder Gebirgshütten), die keinen direkten Anschluss ans öffentliche Stromnetz haben, müssen sinusgeführte Wechselrichter verwendet werden.

## 7 Betrieb

### Gerät vor Inbetriebnahme reinigen

Das Gerät sowie die Teile der Innenausstattung sind vor Inbetriebnahme gründlich zu reinigen. Siehe Hinweise unter Kapitel „Reinigung und Pflege“.

#### 7.1 Temperatur im Kühlraum einstellen

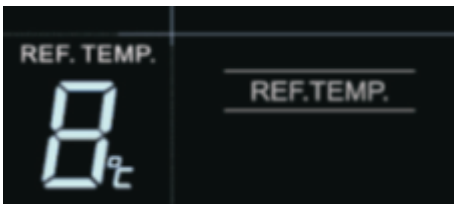

Zum Einschalten der Kühlraumtemperatur auf die Taste REF. TEMP. einmal drücken. Die Anzeige der Kühltemperatur blinkt

Die Taste „REF.TEMP.“ so oft drücken bis die gewünschte Temperatur auf dem Display angezeigt wird.

Erfolgt innerhalb von 5 Sekunden keine weitere Eingabe, stoppt das Blinken und die Einstellung ist gesperrt.

Zur Verfügung stehen die Temperatureinstellungen: „8->7->6->5->4->3->2->8...“

Bei sehr hohen sommerlichen Temperaturen, stellen Sie die Kühlraumtemperatur auf eine höhere Stufe oder bei Bedarf höher, um die gewünschte Kühltemperatur zu halten.

Sollte sich bei einer hohen Temperaturregler-Einstellung Reif auf der Rückseite bilden, so ist es empfehlenswert die Einstellung auf eine niedrigere Stufe zu stellen.

## WICHTIG

Achten Sie darauf, dass der Innenraum in normalen Mengen beladen wird, so dass kein Kühlgut in das Gerät gepresst werden muss.

### 7.2 Temperatur im Gefrierraum einstellen

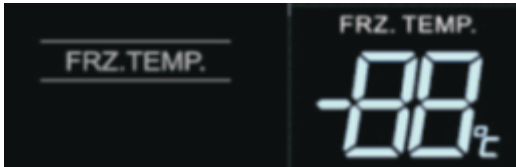

Zum Einschalten des Gefrierraums die Taste FRZ.TEMP. einmal drücken. Die Anzeige der Gefrierraumtemperatur blinkt

Die Taste „FRZ.TEMP.“ so oft drücken bis die gewünschte Temperatur auf dem Display angezeigt wird.

Erfolgt innerhalb von 5 Sekunden keine weitere Eingabe, stoppt das Blinken und die Einstellung ist gesperrt.

Zur Verfügung stehen die Temperatureinstellungen: „-16->-17->-18->-19->-20->-21->-22->-23->-24->-16.....“

## WICHTIG

Hohe Raumtemperaturen (wie z.B. an heißen Sommertagen) und eine hohe Temperaturreglereinstellung können zu fortwährendem Kühlbetrieb führen. Der Kompressor muss kontinuierlich laufen, um die niedrige Temperatur im Gerät beizubehalten. Das Gerät ist nicht in der Lage automatisch abzutauen, da dies nur möglich ist, wenn der Kompressor nicht läuft (s. Abschnitt Abtauen). Es kann daher passieren, dass sich eine dicke Reif- oder Eisschicht an der hinteren Innenwand bildet. In diesem Falle den Temperaturregler auf eine niedrigere Stellung drehen. In dieser Stellung wird der Kompressor wie gewöhnlich an- und ausgehen und das automatische Abtauen wird fortgesetzt.

## 8 Die Lagerung von Lebensmitteln

### 8.1 Anordnung der Abstellregale

Das Glasabstellregal im unteren Teil des Gerätes, über der Gemüseschale sollte immer in der gleichen Stellung verbleiben, um eine korrekte Luftzirkulation zu gewährleisten.

Die Glasabstellregale sind höhenverstellbar. Dazu die Glasabstellregale so weit nach vorne ziehen, bis sie sich nach oben oder unten abschwanken und herausnehmen lassen. Das Einsetzen in eine andere Höhe bitte in umgekehrter Reihenfolge vornehmen.

## 8.2 Richtige Lagerung

**Für eine optimale Benutzung des Gerätes empfehlen wir Ihnen folgende Vorsichtsmaßnahmen:**

### **Nur einwandfreie Lebensmittel verwenden.**

Der Zeitraum zwischen dem Kauf und dem Einlegen der Nahrungsmittel in das Gerät sollte so gering wie möglich gehalten werden.

Lebensmittel sollen immer abgedeckt oder verpackt in den Kühlraum gelangen, um Austrocknen und Geruchs- oder Geschmacksübertragung auf anderes Kühlgut möglichst zu vermeiden.

Zum Verpacken eignen sich:

- Frischhaltebeutel und –Folien welche für Lebensmittel geeignet sind
- Spezielle Hauben aus Kunststoff mit Gummizug
- Aluminiumfolie

Öffnen Sie das Gerät nur, wenn es erforderlich ist und dann nur so kurz wie möglich.

## **Aufbewahren von Nahrungsmitteln und Getränken**

**Der Kühlraum** eignet sich zum Lagern von frischen Lebensmitteln und Getränken.

- Lagern Sie frische, verpackte Waren auf den Abstellböden, frisches Obst und Gemüse in der Gemüseschale.
- Obst und Gemüse sollte gereinigt und im Gemüsefach aufbewahrt werden.
- Bananen, Kartoffeln, Zwiebeln und Knoblauch sollten gut eingepackt im Gerät aufbewahrt werden.
- Lagern Sie frisches Fleisch (alle Arten) bitte nur gut verpackt in Schutzfolie im Gerät und maximal 1 bis 2 Tage. Vermeiden Sie den Kontakt mit gekochten Speisen.
- Nahrungsmittel vor dem Aufbewahren abdecken (insbesondere Nahrungsmittel, die Gewürze enthalten). Gekochte Nahrungsmittel und kalte Gerichte usw. müssen gut abgedeckt sein und können in einer beliebigen Position im Gerät aufbewahrt werden.
- Stellen Sie warme Lebensmittel erst nach dem Abkühlen in den Kühlschrank.
- Nahrungsmittel so in den Kühlschrank stellen, dass die Luft frei im Fach zirkulieren kann.
- Stellen Sie Flaschen in das Flaschenfach in der Innentür. Nicht zu schwere Flaschen in das Flaschenfach stellen, das Fach könnte sich von der Tür lösen.



## WARNUNG

Keine explosiven Stoffe oder Sprühdosen mit brennbaren Treibmitteln, wie z. B. Butan, Propan, Pentan usw. im Gerät lagern. Entsprechende Sprühdosen sind erkennbar an einem Flammensymbol. Eventuell austretende Gase können sich durch elektrische Bauteile entzünden. **BRANDGEFAHR!**

Der Gefrierraum ist geeignet für die Langzeitlagerung von Tiefkühlware und zum Einfrieren von frischen, einwandfreien Lebensmitteln.



## VORSICHT

- Lagern Sie keine kohlesäurehaltigen / schäumenden Getränke im Gefrierfach, insbesondere Mineralwasser, Bier, Sekt, Cola, usw.
- **EXPLOSIONSGEFAHR!**
- Lagern Sie keine Plastikflaschen im Gefrierfach.
- Essen Sie keine Lebensmittel, die noch gefroren sind. Geben Sie Kindern auch kein Eis direkt aus dem Gefrierfach. Durch die Kälte kann es zu Verletzungen im Mundbereich kommen.
- Die Berührung von Gefriergut, Eis und von Metallteilen im Inneren des Gefrierteils kann bei sehr empfindlicher Haut verbrennungsähnliche Symptome hervorrufen.
- **GEFRIERVERBRENNUNGSGEFAHR!**

- Lagern Sie hochprozentige, alkoholhaltige Getränke nur dicht verschlossen und stehend. Bitte berücksichtigen Sie die **Hinweise des Getränkeherstellers**.
- Frieren Sie nicht zu große Mengen auf einmal ein. Sie erhalten die Qualität der Lebensmittel am besten, wenn sie schnell bis zum Kern durchgefroren sind.
- Frieren Sie keine Lebensmittel ein, die schon einmal aufgetaut waren.

### **Aufbewahren von Tiefkühlprodukten/Einfrieren frischer Nahrungsmittel**

Geräte mit Fächern, die mit dem Symbol gekennzeichnet sind, dienen zum Aufbewahren von Tiefkühlprodukten über einen Zeitraum von maximal einem Monat. Geräte, die mit dem Symbol gekennzeichnet sind, eignen sich zum Aufbewahren von Tiefkühlprodukten, jedoch nicht zum Gefrieren von frischen Nahrungsmitteln, während Geräte mit dem Symbol für beides geeignet sind.

Zum Aufbewahren von Tiefkühlprodukten, darauf achten, dass sie der Händler vorher richtig gelagert hat und die Kühlkette nicht unterbrochen wurde.

Bei einem Stromausfall lassen Sie bitte die Tür geschlossen, die eingefrorenen Waren können mehrere Stunden überstehen.

### **Zum Einfrieren nicht geeignet sind u.a.**

- Ganze Eier in Schale, Blattsalate, Radieschen, Sauerrahm und Mayonnaise

Frische Lebensmittel sind in der untersten Schublade einzufrieren.

## **9 Abtauen**

### **Kühlabteil**

No Frost-System - kein Abtauen notwendig.

### **Gefrierteil**

No Frost System - kein Abtauen notwendig

## **10 Gerät ausschalten**

Zum Abschalten des Gerätes den Netzstecker aus der Steckdose ziehen. Sollte das Gerät für längere Zeit außer Betrieb genommen werden:



- Lebensmittel entnehmen.
- Netzstecker ziehen oder Sicherung abschalten bzw. herausdrehen.
- Gerät gründlich reinigen (s. Abschnitt Reinigung und Pflege)
- Türe anschließend geöffnet lassen, um Geruchsbildung zu vermeiden.

- **WICHTIG**

- **Im Falle eines Transports unbedingt darauf achten, dass das Gerät senkrecht verpackt und transportiert werden muss.**

## 11 Reinigung und Pflege

Aus hygienischen Gründen sollte das Geräteinnere, einschließlich Innenausstattung, regelmäßig gereinigt werden.

	<p><b>WARNUNG</b></p> <p>Das Gerät darf während der Reinigung nicht am STROMNETZ angeschlossen sein. <b>STROMSCHLAGGEFAHR!</b> Vor Reinigungs- Wartungsarbeiten Gerät abschalten und Netzstecker ziehen oder Sicherung abschalten, bzw. herausdrehen.</p>
	<p><b>WARNUNG</b></p> <p>Das Gerät nie mit Dampfreinigungsgeräten reinigen. Feuchtigkeit könnte in elektrische Bauteile gelangen. <b>STROMSCHLAGGEFAHR!</b> Heißer Dampf kann zu Schäden an Kunststoffteilen führen. Das Gerät muss trocken sein, bevor Sie es wieder in Betrieb nehmen.</p>

	<p><b>VORSICHT</b></p> <ul style="list-style-type: none"><li>• Benutzen Sie keine scheuernden, aggressiven Reinigungsmittel.</li><li>• Schliessen Sie nach der Reinigung den Kühlschrank wieder am Stromnetz an.</li></ul>
---	--

### WICHTIG

- Ätherische Öle und organische Lösungsmittel können Kunststoffteile angreifen, z. B. Saft von Zitronen- oder Apfelsinenschalen, Butter-säure oder Reinigungsmittel, die Essigsäure enthalten. Solche Substanzen nicht mit den Geräteteilen in Kontakt bringen.
- Keine scheuernden Reinigungsmittel verwenden.

### Kühlraum reinigen

1. Netzstecker aus der Steckdose ziehen.
2. Kühlgut herausnehmen und in einen kühlen Raum stellen.
3. Frischkühlfächer, Tür- und Glasablagen herausnehmen und in lauwarmem Wasser mit etwas Spülmittel reinigen.

4. Zur Vorbeugung gegen Schimmelpilze ist auch der Zusatz von Essig geeignet. (Reinigungssessig, Haushaltssessig oder Essigessenz).
5. Mit klarem Wasser nachwischen.
6. Trocken wischen und die Tür zum Lüften noch einige Zeit offen lassen. Ablagen und Fächer wieder einsetzen.
7. Kühlgut wieder einlegen, und Netzstecker in die Steckdose stecken.
8. Taste so oft drücken, bis in der Anzeige das Symbol erscheint.
9. Sobald eine Temperatur von +6 °C im Kühlraum erreicht ist, Taste so oft drücken, bis die gewünschte Kühlraumtemperatur angezeigt wird.

Der Staub hinter dem Kühlschrank und auf dem Boden müssen rechtzeitig gereinigt werden, um die Kühlwirkung und Energieeinsparung zu verbessern.

Überprüfen Sie die Türdichtung regelmäßig, um sicherzustellen, dass sich darin keine Ablagerungen befinden. Reinigen Sie die Türdichtung mit einem weichen, mit Seifenwasser oder verdünntem Reinigungsmittel angefeuchteten Tuch.

Das Innere des Kühlschranks sollte regelmäßig gereinigt werden, um Geruch zu vermeiden.

Bitte trennen Sie das Gerät von der Stromversorgung sowie alle Lebensmittel, Getränke, Ablagen und Fächer usw. entfernen, bevor Sie den Innenraum reinigen.

Verwenden Sie ein weiches Tuch oder einen Schwamm mit zwei Esslöffeln Natriumbikarbonat und einem Quart warmem Wasser, um das Innere des Kühlschranks zu reinigen. Dann mit Wasser spülen und abwischen. Öffnen Sie nach dem Reinigen die Tür und lassen Sie das Gerät natürlich trocknen, bevor Sie das Gerät einschalten.

Für Bereiche im Kühlschrank, die schwer zu reinigen sind (z. B. schmale Zwischenschichten, Lücken oder Ecken), empfiehlt es sich, sie regelmäßig mit einem weichen Lappen, einer weichen Bürste usw. und, falls erforderlich, mit einigen Hilfswerkzeugen (z.B. dünne Stifte) zu wischen, um sicherzustellen, dass sich in diesen Bereichen keine Verunreinigungen oder Bakterien ansammeln.

Verwenden Sie keine Seife, Reinigungsmittel, Scheuermittel, Sprühreiniger usw., da sie Gerüche im Inneren des Kühlschranks oder Verunreinigung der Lebensmittel verursachen können.

Reinigen Sie die Flaschenhalter, die Ablagen und die Fächer mit einem weichen, mit Seifenwasser oder verdünntem Reinigungsmittel angefeuchteten Tuch. Mit einem weichen Tuch abwischen oder natürlich trocknen.

Wischen Sie die Außenfläche des Kühlschranks mit einem weichen, mit Seifenwasser, Spülmittel usw. angefeuchteten Tuch ab und wischen Sie sie anschließend trocken.

Verwenden Sie keine harten Bürsten, sauberen Stahlkugeln, Drahtbürsten, Scheuermittel (wie Zahnpasten), organische Lösungsmittel (wie Alkohol, Aceton, Bananenöl usw.), kochendes Wasser, saure oder alkalische Gegenstände, die die Oberfläche sowie den Innenraum des Kühlschranks beschädigen können. Kochendes Wasser und organische Lösungsmittel wie Benzol können zur Verformung und Beschädigung der Kunststoffteile führen.

Spülen Sie das Gerät während der Reinigung nicht direkt mit Wasser oder anderen Flüssigkeiten, um Kurzschlüsse sowie Beeinträchtigungen der elektrischen Isolierung nach dem Eintauchen zu vermeiden.

## **Gefrierraum reinigen**

### Eiswürfelbehälter reinigen

Es kann sein, dass die Eiswürfel im Eiswürfelbehälter verklumpt sind oder aus anderen Gründen den Auslass blockieren. In diesem Fall wird es nötig, den Eiswürfelbehälter zu reinigen bzw. die Blockade zu beseitigen.

- Taste Ice Off drücken, um den Eisbereiter zu sperren.
- Netzstecker ziehen
- Eiswürfelbehälter leicht anheben und waagrecht herausziehen
- Ggf. vorhandene Eiswürfel im Abfluss entsorgen. Behälter mit lauwarmem Wasser reinigen
- Eiswürfelbehälter wieder einsetzen
- Tür des Gefrierraums schließen
- Netzstecker wieder einstecken
- Taste Ice Off drücken, um den Eisbereiter zu entsperren



## 12 Leuchtmittel auswechseln



### WARNUNG

Vor dem Leuchtmittelwechsel Gerät abschalten und **Netzstecker ziehen oder Sicherung abschalten, bzw. herausdrehen.**

Leuchtmitteldaten: 220-240V, 5.4W LED max.

- Zum Auswechseln des Leuchtmittels die Abdeckung Auf die Lampenabdeckung drücken und Lampenabdeckung nach hinten abnehmen.
- Defektes Leuchtmittel auswechseln.
- Lampenabdeckung wieder einsetzen und Schraube eindrehen.
- Gerät wieder einschalten.

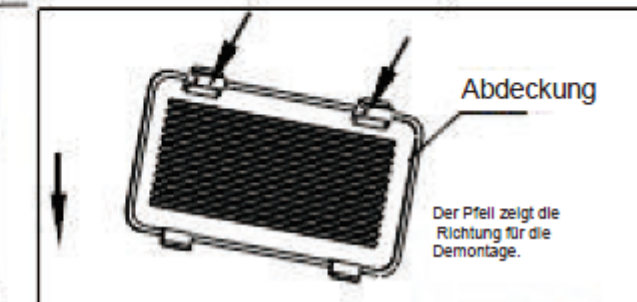
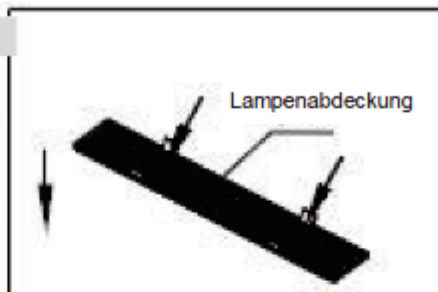

## 13 Tipps zur Energieeinsparung

Stellen Sie das Gerät nicht in der Nähe von Herden, Heizkörpern oder anderen Wärmequellen auf. Bei hoher Umgebungstemperatur läuft der Kompressor häufiger und länger und führt zu erhöhtem Energieverbrauch.

Achten Sie auf ausreichende Be- und Entlüftung am Gerätesockel, an den Geräteseiten und an der Geräterückseite. Lüftungsöffnungen dürfen Sie niemals abdecken. Beachten Sie dazu auch die Abstandsmaße unter Kapitel ‚Aufstellen‘.

Die Anordnung der Schubladen, Regale und Ablagen wie sie auf der Abbildung zu ersehen sind, bietet die effizienteste Energienutzung und sollte daher möglichst beibehalten werden.

Alle Schubladen und Ablagen sollten im Gerät verbleiben, um die Temperatur stabil zu halten und Energie zu sparen.

Um einen größeren Stauraum zu erhalten (z.B. bei großem Kühl- /Gefriergut) können die mittleren Schubladen entfernt werden. Die oberen und unteren Schubladen und Ablagen sollten bei Bedarf als letzte herausgenommen werden.

Ein gleichmäßig gefülltes Kühl- Tiefkühlabteil trägt zur optimalen Energienutzung bei. Vermeiden Sie daher leere oder halbleere Abteile.

Lassen Sie warme Speisen erst abkühlen, bevor Sie sie in den Kühl- /Tiefkühlschrank stellen. Bereits abgekühlte Speisen erhöhen die Energieeffizienz.



Lassen Sie Gefrorenes im Kühlschrank auftauen. Die Kälte des Gefrierortes vermindert den Energieverbrauch im Kühlabteil und erhöht somit die Energieeffizienz.

Öffnen Sie die Tür nur so kurz wie nötig um den Kälteverlust zu minimieren. Kurzes öffnen und korrekt geschlossene Türen senken den Energiebedarf.

Die Temperatur nicht kälter als notwendig einstellen trägt zu einer optimalen Energienutzung bei. Die optimale Temperatur im Kühlschrank beträgt +7°C. Sie sollte bei Kühlschränken im obersten Fach möglichst weit vorne gemessen werden.

Die Türdichtungen Ihres Gerätes müssen vollkommen intakt sein, damit die Türen richtig schließen und der Energieverbrauch nicht unnötig erhöht wird.

## 14 Betriebsgeräusche

GERÄUSCHE	GERÄUSCHART	URSACHE / BEHEBUNG
Normale Geräusche	Murmeln 	Wird vom Kompressor verursacht, wenn er in Betrieb ist.
	Flüssigkeitsgeräusch 	Entsteht durch die Zirkulation des Kühlmittels im Aggregat.
	Klickgeräusche 	Der Temperaturregler schaltet den Kompressor ein oder aus.
Störende Geräusche	Vibrieren des Gitters oder der Röhren	Prüfen Sie, ob Gitter und Röhren richtig befestigt sind.
	Flaschengeräusche	Lassen Sie einen Sicherheitsabstand zwischen den Flaschen und anderen Behältern

## 15 Störungen / Störungsbehebung

STÖRUNG	MÖGLICHE URSACHEN	MASSNAHMEN
1. Innenbeleuchtung funktioniert nicht, aber Kompressor läuft.	Das Leuchtmittel ist defekt.	Wechseln Sie das Leuchtmittel aus (siehe Kapitel 12).
2. Es steht Wasser im Gerät	Der Wasserabflusskanal ist vollständig geschlossen.	Reinigen Sie den Wasserabflusskanal und das Abflussrohr
3. Die Kühlgruppe läuft zu häufig an und zu lange	- Sie haben die Gerätetür zu oft geöffnet. - Die Luftzirkulation um das Geräte ist behindert	- Öffnen Sie nicht unnötig die Tür - Lassen Sie die Umgebung des Gerätes frei
4. Das Gerät kühlt nicht.	-Das Gerät ist ausgeschaltet oder ist nicht mit Strom versorgt  -Der Temperaturregler stellt auf "0"  - Umgebungstemperatur zu niedrig -- Seitenwand sehr warm (nur für Modelle mit eingeschäumten Verflüssiger)	- Prüfen Sie, ob, gibt die Stromversorgung funktioniert, ob die Sicherungen intakt sind, ob der Netzstecker richtig in der Steckdose steckt - Stellen Sie den Temperaturregler richtig ein.  - Siehe Kapitel 7.1  - Umgebungstemperatur zu hoch. Kein Fehler. Der Verflüssiger gibt die warme Luft an die Umgebung ab. Wenn die Umgebungs-temperatur zu warm ist kann die Wärme nicht mehr abgeführt werden. Sobald die Umgebungstemperatur gesunken ist kühlt das Gerät wieder normal. Halten Sie unbedingt die Abstände gem. Kapitel „Aufstellen“ ein.



### WARNUNG

Reparaturen an elektrischen Geräten dürfen ausschließlich nur von einem hierfür qualifizierten Fachmann ausgeführt werden. Eine falsch bzw. nicht fachgerecht durchgeführte Reparatur kann Gefahren für den Benutzer herbeiführen und führt zu einem Verlust des Garantieanspruchs.

## 16 Kundendienst

Kann die Störung anhand der zuvor aufgeführten Hinweise nicht beseitigt werden, rufen Sie bitte den Kundendienst. Führen Sie in diesen Fall keine weiteren Arbeiten, vor allen an den elektrischen Teilen des Gerätes, selbst aus.

### **WICHTIG**

Beachten Sie, dass der Besuch des Kundendiensttechnikers im Falle einer Fehlbedienung oder einer der beschriebenen Störungen auch während der Garantiezeit nicht kostenlos ist.

Ersatzteile in der der folgenden Tabelle können hier bezogen werden:

**Midea Europe GmbH**  
**Ludwig-Erhard-Straße 14**  
**65760 Eschborn**  
**Tel.: 06196 – 90 20 0**

Ersatzteil	Durchführung durch	Verfügbarkeitszeitraum
Thermostat	autorisierte Reparaturbetriebe	Mindestens 7 Jahre, nachdem das letzte Modell auf dem Markt gebracht wurde
Temperatursensoren	autorisierte Reparaturbetriebe	Mindestens 7 Jahre, nachdem das letzte Modell auf dem Markt gebracht wurde
Leiterplatten	autorisierte Reparaturbetriebe	Mindestens 7 Jahre, nachdem das letzte Modell auf dem Markt gebracht wurde
Lichtquellen	autorisierte Reparaturbetriebe	Mindestens 7 Jahre, nachdem das letzte Modell auf dem Markt gebracht wurde
Türgriffe	autorisierte Reparaturbetriebe und Endverbraucher (Eigentümer)	Mindestens 7 Jahre, nachdem das letzte Modell auf dem Markt gebracht wurde
Türscharniere	autorisierte Reparaturbetriebe und Endverbraucher (Eigentümer)	Mindestens 7 Jahre, nachdem das letzte Modell auf dem Markt gebracht wurde
Tablets & Ablagen	autorisierte Reparaturbetriebe und Endverbraucher (Eigentümer)	Mindestens 7 Jahre, nachdem das letzte Modell auf dem Markt gebracht wurde
Körbe	autorisierte Reparaturbetriebe und Endverbraucher (Eigentümer)	Mindestens 7 Jahre, nachdem das letzte Modell auf dem Markt gebracht wurde

Türdichtungen	autorisierte Reparaturbetriebe und Endverbraucher (Eigentümer)	Mindestens 10 Jahre, nachdem das letzte Modell auf dem Markt gebracht wurde
---------------	---	---

Bitte scannen Sie den QR-Code auf dem Energieeffizienzetikett, um das Servicehandbuch zu erhalten.

### Klimaklassen

Klasse	Symbol	Temperaturbereich in °C
Subnormal	SN	+10°C bis +32°C
Normal	N	+16°C bis +32°C
Subtropisch	ST	+16°C bis +38°C
Tropisch	T	+16°C bis +43°C

Auf dem Typenschild Ihres Gerätes sehen Sie, welcher Klimaklasse Ihr Gerät unterliegt.

Subnormal (SN): „Dieses Kühlgerät ist für den Einsatz bei Umgebungstemperaturen von 10 °C bis 32 °C vorgesehen“;

Normal (N): „Dieses Kühlgerät ist für den Einsatz bei Umgebungstemperaturen von 16 °C bis 32 °C vorgesehen“;

Subtropen (ST): „Dieses Kühlgerät ist für den Einsatz bei Umgebungstemperaturen von 16 °C bis 38 °C vorgesehen“;

Tropen (T): „Dieses Kühlgerät ist für den Einsatz bei Umgebungstemperaturen von 16 °C bis 43 °C vorgesehen“;

## Garantie

### Garantiebedingungen / Kundendienst

Wir gratulieren Ihnen zum neuen Gerät und wünschen Ihnen viel Freude daran.

Sollten Sie dennoch einen Grund zur Reklamation erkennen, dann wenden Sie sich an unseren Kundendienst:

Midea Europe GmbH	Tel.: +49 6196 90 20 0	Im Servicefall:
Ludwig-Erhard-Straße 14,	Fax: +49 6196 90 20 120	Tel.: +49 6196 90 20 0
65760 Eschborn, Germany	E-Mail : <a href="mailto:info-meg@midea.com">info-meg@midea.com</a>	Fax.: +49 6196 90 20 120
	Homepage: <a href="http://www.midea.com/de">www.midea.com/de</a>	Email: <a href="mailto:service-meg@midea.com">service-meg@midea.com</a>

Geben Sie im Fall einer Störung Ihre genaue Anschrift, Telefonnummer, Kaufvertragsnummer und Gerätetyp (vom Typenschild des Gerätes) an.

Eine genaue Fehlerbeschreibung erspart Ihnen und uns Zeit und Geld. Bei besonderen Fragen sprechen Sie bitte mit der Kundendienstzentrale.

### Bevor Sie den Kundendienst anfordern:

Kontrollieren Sie bitte, ob es sich nicht um einen Bedienungsfehler oder eine Ursache handelt, die mit der Funktion Ihres Gerätes nichts zu tun hat.

Bitte beachten Sie den Hinweis in der Bedienungsanleitung und prüfen Sie, ob:

- Der Netzstecker angeschlossen ist
- Der Netzstecker vielleicht beschädigt ist
- Das Thermostat nicht auf 0 steht
- Die Tür/en des Gerätes fest geschlossen ist/sind

### Garantiebedingungen für Elektro-Großgeräte

Dieses Gerät wurde nach den modernsten Methoden hergestellt und geprüft. Der Hersteller leistet unabhängig von der gesetzlichen Gewährleistungspflicht des Verkäufers/Händlers für die Dauer von 24 Monaten, geltend vom Tag des Kaufes, bei gewerblicher Nutzung 12 Monate, Garantie für einwandfreies Material und fehlerfreie Fertigung.

Der Garantieanspruch erlischt bei Eingreifen durch den Käufer oder Dritter. Schäden, die durch unsachgemäße Behandlung oder Bedienung, durch falschen Aufstellen oder Aufbewahrung, durch unsachgemäße/n Installation oder Anschluss, sowie durch höhere Gewalt oder sonstige äußere Einflüsse entstehen, fallen nicht unter die Garantieleistung.

Wir behalten uns vor, bei Reklamation die defekten Teile auszubessern, zu ersetzen oder das Gerät auszutauschen. Ausgetauschte Teile und Geräte gehen in unser Eigentum über.

Nur wenn durch Nachbesserung/en oder Umtausch des Gerätes die herstellerseitig vorgesehene Nutzung endgültig nicht zu erreichen sein sollte, kann der Käufer aus Gewährleistung innerhalb von 6 Monaten, geltend ab Tag des Kaufes, eine Herabsetzung des Kaufpreises oder die Aufhebung des Kaufvertrages verlangen.

Schadenersatzansprüche, auch hinsichtlich von Folgeschäden, sind, soweit sie nicht auf Vorsatz oder grober Fahrlässigkeit beruhen, ausgeschlossen.

Bei unnötiger oder unberechtigter Beanspruchung des Kundendienstes, berechnen wir das für unsere Dienstleistungen übliche Zeit- und Wegeentgelt. Reklamationen sind unmittelbar nach Feststellung zu melden.

Der Garantieanspruch ist vom Käufer, durch Vorlage der Kaufquittung, nachzuweisen. Diese Garantiezusage ist gültig innerhalb der Bundesrepublik Deutschland.